



Aktive Basserweiterung für TSMini oder TSNano. Integrierter Controller-amp (Class D, 2 x 500 Watt) und Stereo-Passivweiche für die HiMid Systeme. Die Präzision und Leistungsfähigkeit verdankt dieses sehr kompakte System einem Langhub-Neodym Woofer mit kräftigem Antrieb, einer extra 32 mm langen Schwingspule und einem Schwingspulendurchmesser von 100 mm.

PRODUCT SPECIFICATIONS

Speaker Components	12" Nd
Description	Digitally Powered Bass Extension
Amp Power	1000 W EIAJ / 195-250 V
Rated Current	2,3 A @ 230 V
SPL <small>Peak @ 1 m</small>	127 dB
Max. Input Signal	15 dBu
DSP	- - - *
Usable Range <small>- 6 dB</small>	40 Hz - 150 Hz
Tuning Frequency <small>excursion minimum</small>	48 Hz
Connectors	2 x Neutrik XLR in 2 x Neutrik Speakon out Neutrik PowerCon in
Handles	2 x
Rigging / Fittings	M20 on top
Weight	25,0 kg
Size <small>height x width x depth</small>	44,0 x 40,0 x 44,0 cm
Order No.	00992/dc/dp

* passive X-Over (12 dB / oct.)
X-Overpoint 145 Hz with TS Mini



Große Griffausfräsungen für ein bequemes Handling .



Anschlussfeld.

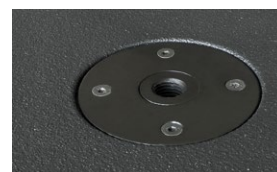

Die M20 Flanschplatte dient zur Aufnahme einer Verlängerungsstange für ein Topteil.

DIMENSIONS

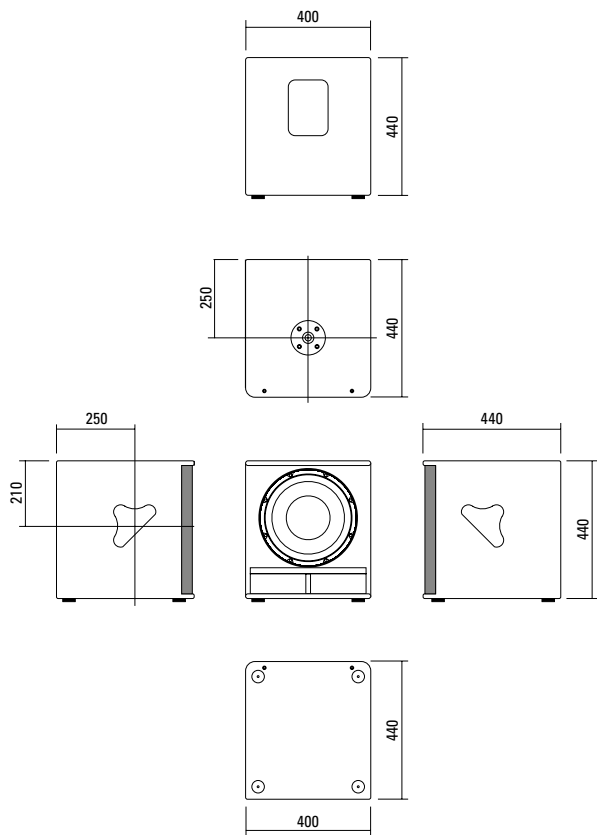

MEASUREMENTS

X-Over

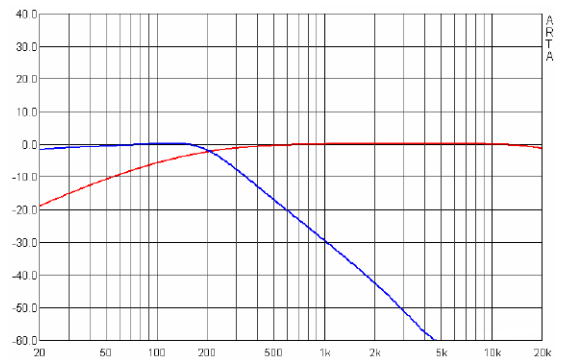

Frequency Response

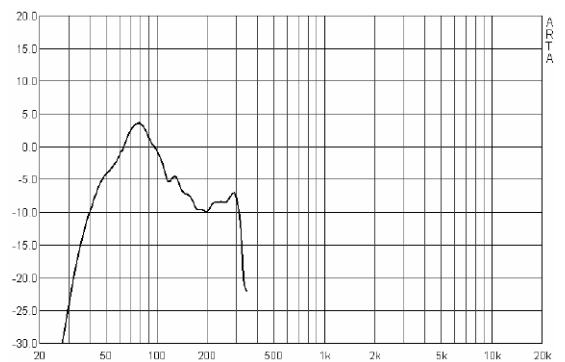

SCHEMATIC CIRCUIT

Blockschaltbild
TSMini Sub dp

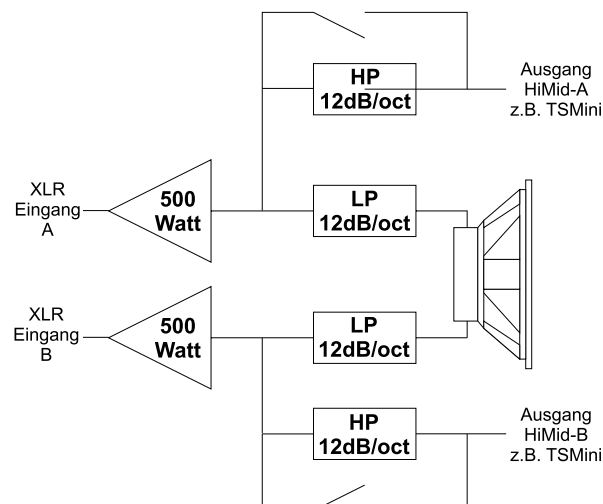

Der TSMini Sub dc dp wird mit DSP-gesteuerten digitalen Endstufenmodulen (dp = digitally powered) ausgeliefert. Verschiedene ab Werk konfigurierte Presets und Lautstärkeinstellungen können abgerufen werden.

Hochwertige Elektronikkomponenten aus dem Industriebereich und ein erstklassiges Schaltungskonzept sorgen für hohe Audioqualität und Übersteuerungsfestigkeit und minimieren wirksam Störgeräusche. Hochwirksame und intelligente Limitersysteme gewährleisten hohe Betriebssicherheit ohne die akustischen Eigenschaften hörbar einzuschränken.

Speakon NL4MP

Ausgänge für die Topsteile.

Schalter

zur Deaktivierung der internen passiven Frequenzweiche. Schalterstellung je nach Betriebsart reiner Subwoofer / Sat-System.

XLR

Symmetrischer Analogeingang.

PowerCon (blue)

Spannungsversorgung
195-250 VAC

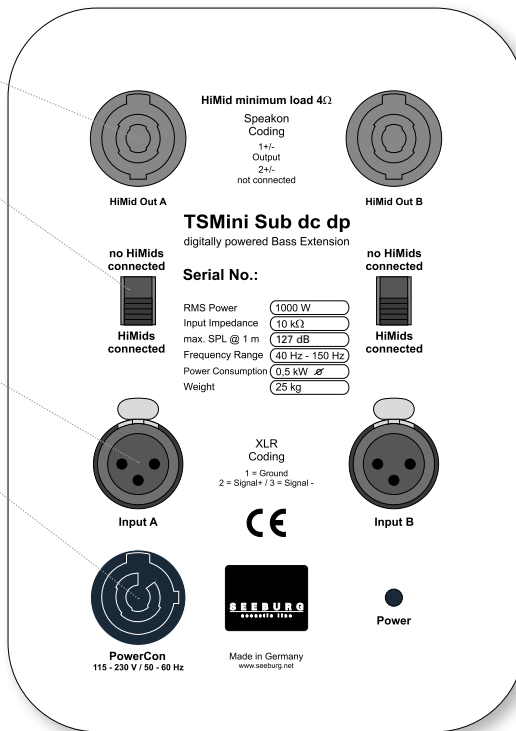

ACCESSORIES TSMini Sub dc dp

Speaker Pole

M20, with wind up, K&M

Order No. **03023**



M20, adjustable, K&M

Order No. **03022**



Cover

for TSMini Sub

Order No. **01250**



Flightcase

for 1 x TSMini Sub, heavy duty,
6,5 mm birch multiplex, PVC coated,
ball corners, recessed sprung handles,
butterfly catches, rubber bases,
interior lined with felt

Order No. **16053**

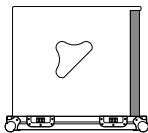
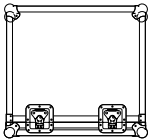

Hybrid Cable System

PowerCon-PowerCon / XLR-XLR

2,5 m Order No. **08462**

5 m Order No. **08464**

10 m Order No. **08466**

15 m Order No. **08468**

